

Safety **1st**

Mobi

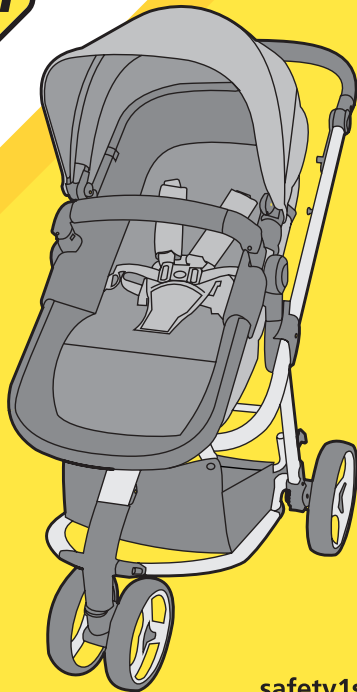











0 – 15 kg



Modelo:
T5003

safety1st.com

Índice

	4		17		
	6		18		
	10		20		25
	12		22		29
	14		23		



Apresentação

Presentación

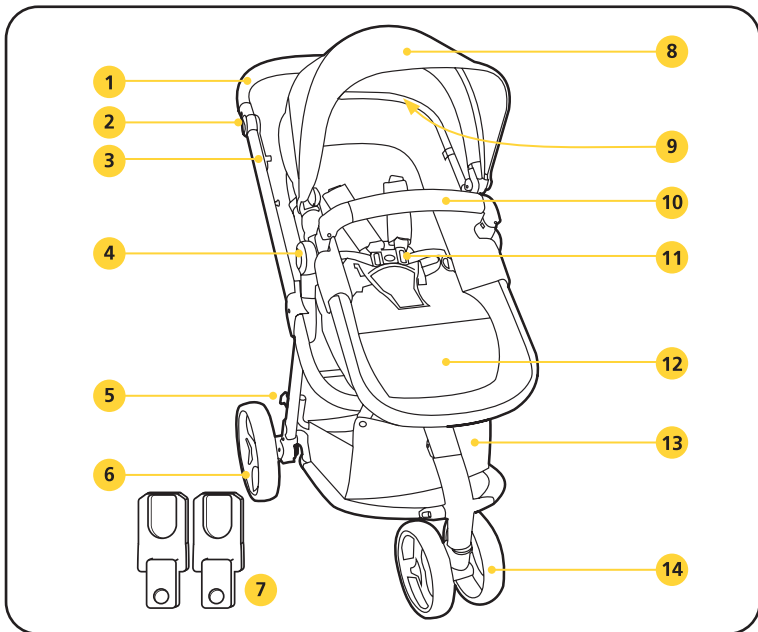



1. Manopla
Manija
2. Botão de ajuste da altura da manopla
Botón de ajuste de la altura de la manija
3. Sistema de fechamento
Sistema de cierre
4. Botão de ajuste do ângulo do assento
Botón de ajuste del ángulo del asiento
5. Trava de fechamento
Palanca de cierre
6. Rodas de trás
Ruedas traseras
7. Adaptador para bebê conforto
Adaptador para silla de auto
8. Capota com quebra sol
Capucha con parasol
9. Alça para móbile
Mango para móvil
10. Barra frontal
Apoyabrazos
11. Cinto
Cinturón
12. Apoio para os pés
Reposa piés
13. Cesto
14. Rodas da frente
Ruedas delanteras



Montagem *Ensamble*

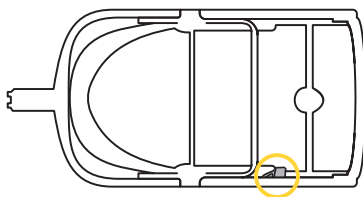

Libere a trava
Libere la traba

Desengate a trava lateral
e levante a manopla até
ouvir um clique.

*Destrabe el pestillo lateral
y levante la manija hasta
que escuche un clic.*

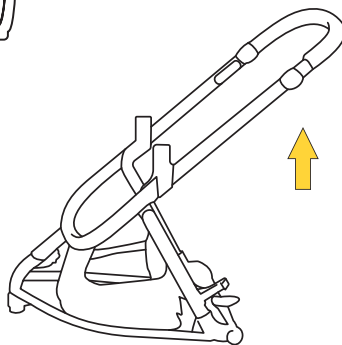

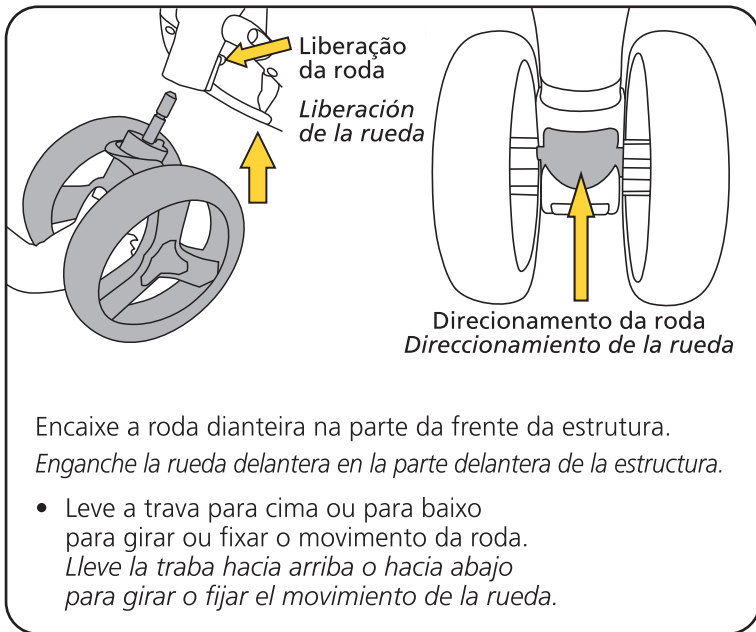

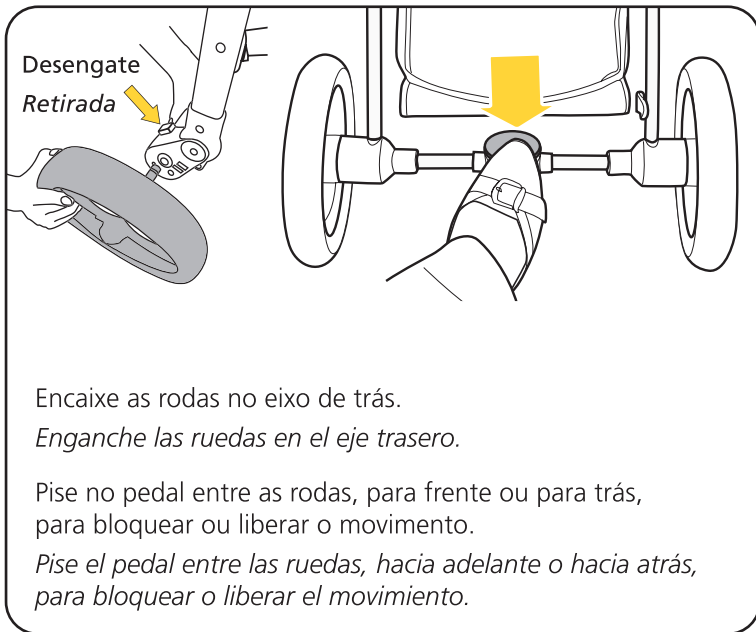

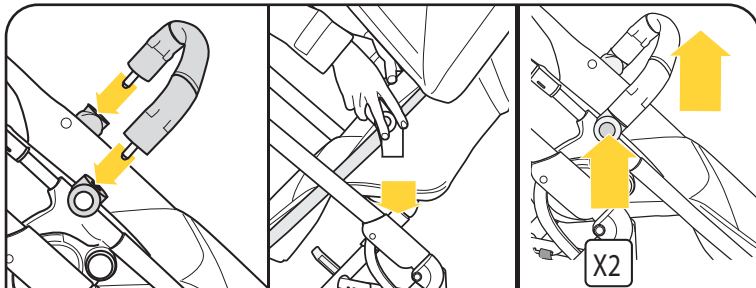

Insira a barra frontal no encaixe nas laterais do assento.
Inserte la barra frontal en la ranura en los laterales del asiento.

Encaixe o assento de frente ou de costas em cada lado da estrutura e empurre para baixo até travar.
Enganche el asiento de frente o de espaldas en cada lado de la estructura y empuje hacia abajo hasta que trabe.

- Para retirar o assento, pressione o botão e puxe para cima.
Para retirar el asiento, presione el botón y tire hacia arriba.



Uso do cinto e troca de altura

Uso del cinturón y el cambio de altura

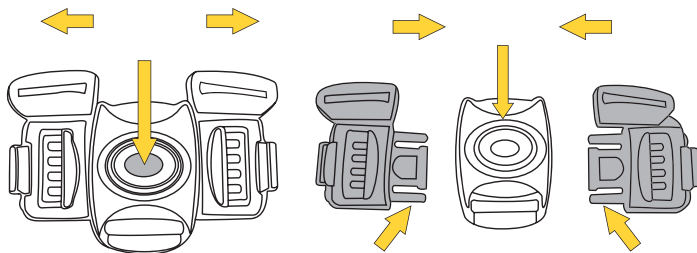

Pressione o botão e puxe para abrir. Para fechar insira as duas travas na fivela.

Presione el botón y tire para abrir. Para cerrar, inserte las dos trabas en la hebilla.

- Certifique-se que o cinto esteja bem travado no momento do uso.
Asegúrese de que el cinturón esté bien ajustado en el momento del uso.

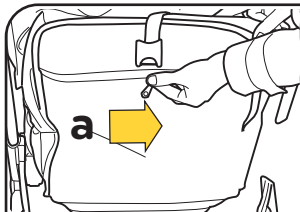

Para trocar à altura do cinto abra o zíper da capa. Localize a extremidade do cinto e passe pela abertura. Escolha uma nova altura, passe pela abertura e feche o zíper da capa.

Para cambiar la altura del cinturón abra la cremallera de la cubierta. Busque el extremo del cinturón y páselo por la abertura. Seleccione una nueva altura, páselo por la abertura y cierre la cremallera de la cubierta.

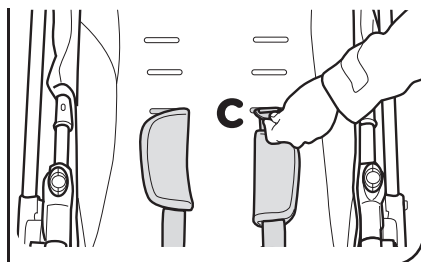
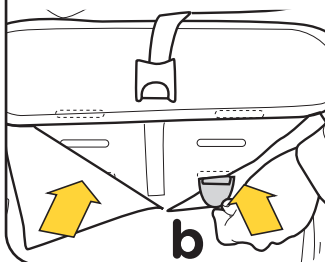



Ajuste

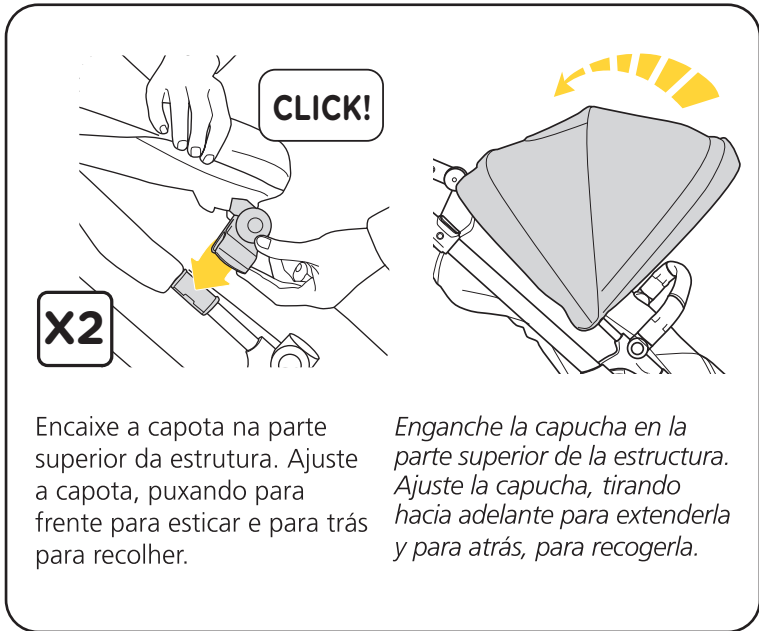



O assento possui 3 diferentes posições de angulação. Pressione simultaneamente os botões nas laterais do carrinho para ajustá-lo.

O encosto é reclinável em múltiplas posições, com a ajuda da tiras localizados na parte de trás. Pressione o botão e arraste para cima ou para baixo.

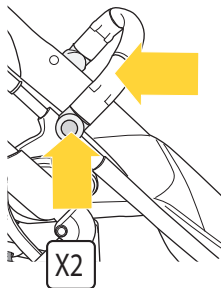

El asiento posee 3 posiciones de ángulo. Presione simultáneamente los botones en los laterales del cochecito para ajustarlo.

El respaldo es reclinable en múltiples posiciones, con la ayuda de las tiras situadas en la parte trasera. Presione el botón y arrástrelas hacia arriba o hacia abajo.

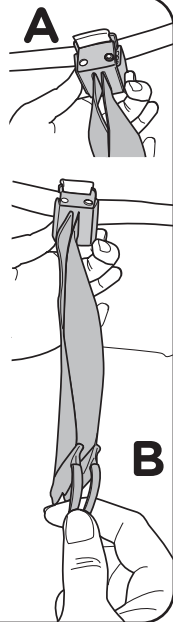



Modo moisés

Modo moisés

- **IMPORTANTE:** Utilize a função moisés somente enquanto a criança não for capaz de sentar-se sozinha ou apoiar-se sobre as mãos e joelhos.
- **IMPORTANTE:** Utilize sempre cinto de segurança, mesmo na função moisés.

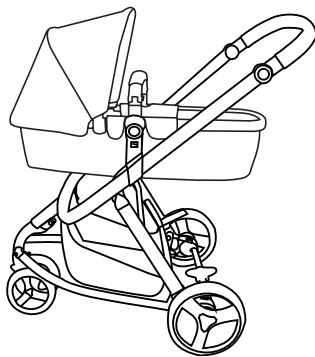

- **IMPORTANTE:** *Utilice la función de moisés sólo mientras el niño no pueda sentarse solo o apoyarse sobre las manos y las rodillas.*
- **IMPORTANTE:** *Utilice siempre el cinturón de seguridad, mismo en la función moisés.*



Recline o assento para a posição berço, mais deitada.

Recline o encosto para a posição mais deitada (A).

Recline el asiento para la posición cuna, más acostada.

Recline el respaldo en la posición más acostada (A).

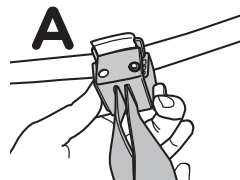
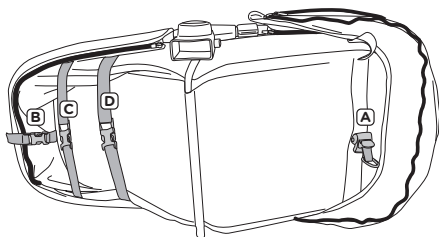
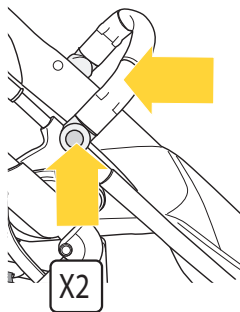

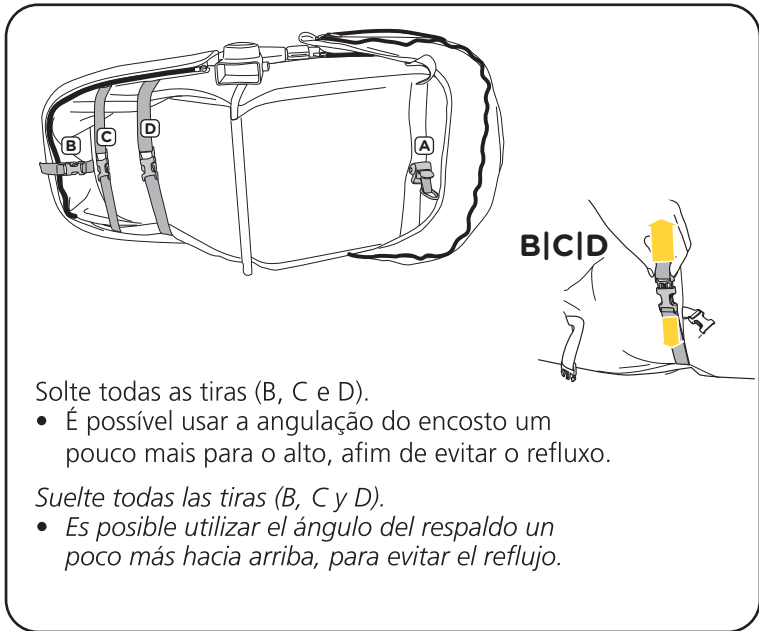

Solte todas as tiras (B, C e D).

- É possível usar a angulação do encosto um pouco mais para o alto, afim de evitar o refluxo.

Sulte todas las tiras (B, C y D).

- *Es posible utilizar el ángulo del respaldo un poco más hacia arriba, para evitar el reflujo.*

Alça para móbile *Mango para móvil*

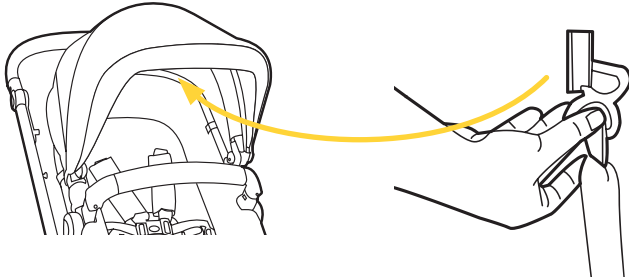

Na parte interna da capota existe uma alça para móbile.
Enganche o móbile na alça. Lembre-se de retirá-lo antes de fechar a capota.

En la parte de adentro de la capucha hay un mango para móvil. Enganche el móvil en el mango. Recordase de retirarlo antes de cerrar la capucha.



Fechamento Cierre

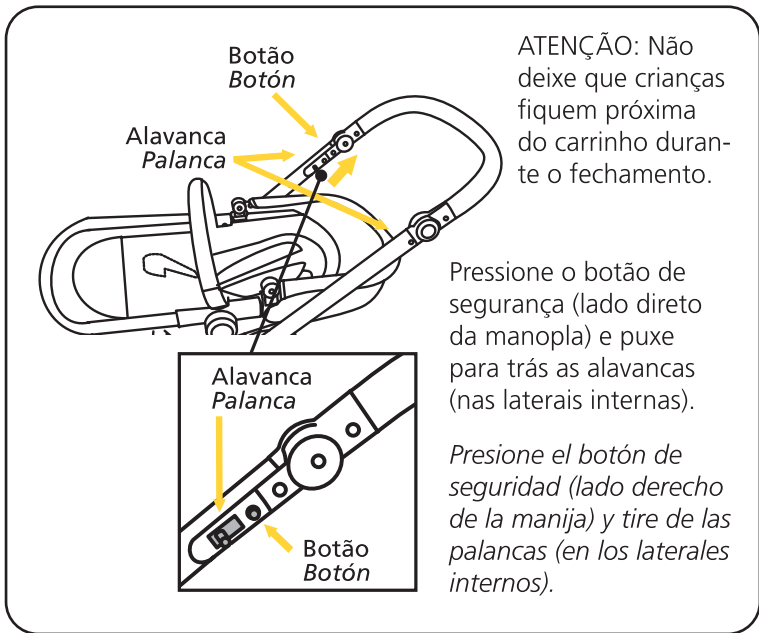

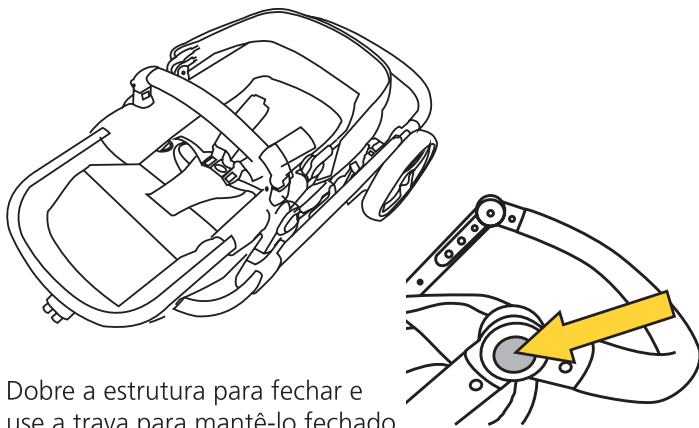

Dobre a estrutura para fechar e use a trava para mantê-lo fechado.

Doble la estructura para cerrar y use el bloqueo para mantenerlo cerrado.

Pressione os botões da manopla para ajustar a altura.

Presione los botones de la manija para ajustar la altura.



Travel System

- **IMPORTANTE:** os adaptadores tem uma única posição correta, os botões devem estar voltados para a fora. Siga as indicações marcadas tanto nos adaptadores quanto no bebê conforto.
- **IMPORTANTE:** los adaptadores tienen una sola posición correcta, los botones deben estar orientados hacia afuera. Siga las indicaciones marcadas tanto en los adaptadores como en el silla de auto.

Encaixe os adaptadores de cada lado da estrutura do carrinho, empurrando para baixo.

Enganche los adaptadores a cada lado de la estructura del cochecito, empujando hacia abajo.

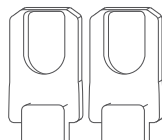

adaptadores

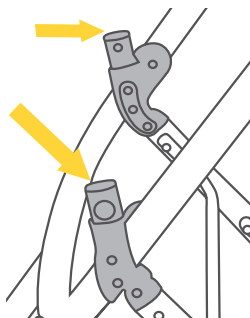

- Compatível com o bebê conforto One Safe - n° de série 8592/SAF.
Compatible con la silla de auto One-Safe - n° de serie 8592/SAF.

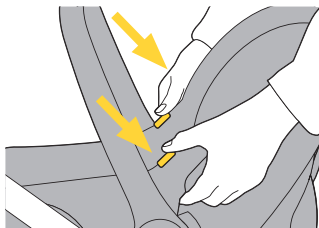
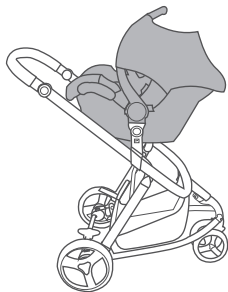

Coloque o bebê conforto nos adaptadores correspondentes e empurre para baixo até travar.

Para retirar o bebê conforto pressione os botões, um em cada lateral, e puxe para cima.

Coloque la silla de auto en los adaptadores correspondientes y empuje hacia abajo hasta que se bloquee.

Para retirar el silla de auto presione los botones, uno en cada lateral, y tire hacia arriba.



Limpeza e manutenção

Limpieza y mantenimiento

O assento pode ser lavado a mão com um esponja macia e detergente neutro ou sabão em pó natural para a limpeza. Para garantir a segurança do seu bebê, por favor, verifique e mantenha a manutenção periodicamente. Verifique o produto em caso de peças frouxas ou componentes quebrados. Troque as peças danificadas, se necessário.

El asiento se puede lavar a mano con una esponja suave y un detergente suave o para su limpieza.

Para garantizar la seguridad de su bebé, por favor, verifique y haga el mantenimiento periódicamente. Compruebe el producto en caso de piezas sueltas o componentes rotos. Cambie las piezas dañadas si es necesario.



Registro



PT

Registre seu produto e mantenha-se informado(a) dos alertas de segurança e informações associadas que podem surgir sobre o item que você adquiriu. Somente assim poderemos prestar um serviço de melhor qualidade e contatá-lo(a) em caso de uma necessidade especial. Os dados informados serão mantidos em sigilo e não serão compartilhados com terceiros. Ao enviar o registro, você autorizará o envio de informações e mensagens que julgamos de seu interesse.

1. Visite o endereço <http://www.safety1st.com.br/registro>
2. Preencha o formulário eletrônico identificando este produto como Carrinho Mobi T5003, Safety 1st
3. Você receberá a comprovação de seu registro por e-mail

ATENDIMENTO AO CONSUMIDOR
www.safety1st.com.br/atendimento

PT



Garantia

Agradecemos por adquirir este produto e garantimos ao comprador que este produto é livre de defeitos quando usado sob condições normais, por um período de 1 ano a partir da data da compra, efetuada no Brasil. Para estender a garantia de forma gratuita por mais 1 ano (totalizando 2 anos), solicitamos que, em até 1 ano a partir da data da compra, o produto seja registrado em nosso site: www.safety1st.com.br/registro

O primeiro comprador é o único beneficiário. Caso o produto apresente defeitos de material ou de fabricação, a Safety 1st reparará ou substituirá o produto, a nosso critério, de forma gratuita. Em caso de problemas, procure a loja onde foi adquirido, uma Assistência Técnica autorizada ou o departamento de Atendimento ao Consumidor. O comprador é responsável pelos custos de envio do produto para a Assistência Técnica ou para o fabricante. O produto defeituoso deve ser devolvido em sua embalagem original acompanhado da nota fiscal de compra. Esta garantia perderá a validade se o produto for modificado ou consertado por profissional não autorizado ou se o defeito for decorrente de utilização indevida.

Saiba mais em: www.safety1st.com.br/termos-de-garantia

Validade indeterminada.

ATENÇÃO



PT

IMPORTANTE LER COM ATENÇÃO E GUARDAR PARA EVENTUAIS CONSULTAS

ESTE CARRINHO É
DESTINADO PARA
CRIANÇAS A PARTIR
DE 0 MESES E COM
PESO DE ATÉ 15 KG.

ATENÇÃO: NUNCA
DEIXE A CRIANÇA SOZINHA
SEM A SUPERVISÃO DE UM
ADULTO.

ATENÇÃO:
ASSEGURE-SE DE QUE
TODOS OS DISPOSITIVOS
DE TRAVAMENTO ESTEJAM
ACIONADOS ANTES DO USO.

ATENÇÃO: NÃO
ADICIONE UM COLCHÃO
COM ESPESSURA MAIOR
QUE 30MM.

PT



ATENÇÃO:

UTILIZE SEMPRE CINTO DE SEGURANÇA.

ATENÇÃO: ESTE CARRINHÓ DEVE SER UTILIZADO SOMENTE PARA O NÚMERO DE CRIANÇAS PARA O QUAL FOI PROJETADO. (1 CRIANÇA)

ATENÇÃO: ACIONE OS FREIOS DURANTE O CARREGAMENTO E O

DESCARREGAMENTO DE CRIANÇAS.

ATENÇÃO:

INSPECIONE PERIODICAMENTE AS CONDIÇÕES MECÂNICAS DO CARRINHÓ.

DECLARAMOS QUE ACESSÓRIOS QUE NÃO FORAM APROVADOS PELO FABRICANTE NÃO PODEM SER UTILIZADOS.



ATENÇÃO: NÃO
PENDURE NENHUM PESO
NA ALÇA DO CARRINHO.

ATENÇÃO:
NÃO PODEREM SER
UTILIZADOS ACESSÓRIOS
NÃO APROVADOS PELO
FABRICANTE.

ATENÇÃO:
SEMPRE UTILIZE A TIRA
ENTREPERNAS EM
COMBINAÇÃO COM O
CINTO ABDOMINAL.

ATENÇÃO:
VERIFICAR SE OS
DISPOSITIVOS DE FIXAÇÃO
DO CESTO PARA BEBÊS OU
DA UNIDADE DE ASSENTO
ESTÃO CORRETAMENTE
ENCAIXADOS ANTES
DO USO.

ADVERTÊNCIA:
ESTE PRODUTO NÃO PODE
SER UTILIZADO PARA
CORRER OU PATINAR.
ATENÇÃO: A CAPOTA

PT



MINIMIZA OS EFEITOS
DOS RAIOS SOLARES,
MAS EVITE LONGOS
PERÍODOS DE EXPOSIÇÃO
DA CRIANÇA AO SOL.
PASSE PROTETOR SOLAR
DE ACORDO COM A
INDICAÇÃO MÉDICA.

CARGA MÁXIMA DO
CESTO É DE 5 KG.

VALIDADE
INDETERMINADA.

ESTE CARRINHO ESTÁ DE
ACORDO COM A NORMA
ABNT NBR 14389

ATENCIÓN



ES

IMPORTANTE LEER CON ATENCIÓN Y GUARDAR PARA EVENTUALES CONSULTAS

ESTE COCHE DE BEBÉ ESTÁ DESTINADO PARA NIÑOS A PARTIR DE 0 MESES Y CON UN PESO DE HASTA 15 KG.

ATENCIÓN: NUNCA DEJE AL NIÑO SOLO SIN LA SUPERVISIÓN DE UN ADULTO.

ATENCIÓN: ASEGÚRESE DE QUE TODOS LOS DISPOSITIVOS DE BLOQUEO ESTÉN ACTIVADOS ANTES DE SU USO.

ATENCIÓN: UTILICE SIEMPRE CINTURÓN DE SEGURIDAD.

ATENCIÓN: NO AÑADA UN COLCHÓN DE ESPESOR SUPERIOR A 30 MM.

ATENCIÓN: ESTE COCHE DEBE SER UTILIZADO SOLAMENTE PARA EL NÚMERO DE NIÑOS PARA EL QUE FUE PROYECTADO. (1 NIÑO)

ATENCIÓN: ACCIONE LOS FRENOS DURANTE LA CARGA Y LA DESCARGA DE NIÑOS. CADUCIDAD INDETERMINADA.

ES



ATENCIÓN: INSPECCIONE PERIÓDICAMENTE LAS CONDICIONES MECÁNICAS DEL COCHE DE BEBÉ.

DECLARAMOS QUE NO SE PUEDEN UTILIZAR ACCESORIOS QUE NO HAYAN SIDO APROBADOS POR EL FABRICANTE.

ATENCIÓN: NO CUELQUE NINGÚN PESO EN EL ASA DEL COCHE DE BEBÉ.

ATENCIÓN: SIEMPRE UTILICE EL CORREA DE LA ENTREPIERNA EN COMBINACIÓN CON EL CINTURÓN ABDOMINAL.

PRECAUCIÓN: ASEGÚRESE DE QUE LOS DISPOSITIVOS DE FIJACIÓN DE LA CESTA PARA BEBÉS O DE LA UNIDAD DE ASIENTO ESTÉN CORRECTAMENTE ENCAJADOS ANTES DEL USO.

ATENCIÓN: NO SE PUEDEN UTILIZAR ACCESORIOS NO APROBADOS POR EL FABRICANTE.

ADVERTENCIA: ESTE PRODUCTO NO PUEDE UTILIZARSE PARA CORRER O PATINAR.

ATENCIÓN: LA CAPOTA MINIMIZA LOS EFECTOS DE



LA LUZ SOLAR, PERO EVITA
LARGOS PERIODOS DE
EXPOSICIÓN DEL NIÑO AL SOL.
APLICAR PROTECTOR SOLAR
DE ACUERDO CON EL CONSEJO
MÉDICO.

LA CARGA MÁXIMA DE LA
CESTA ES DE 5 KG.



Av. Nilo Peçanha, 1516/1582
Campos dos Goytacazes/RJ
CEP 28030-035

Importado por

COMPANHIA DOREL BRASIL

CNPJ 10.659.948/0001-07

País de Origen: China

Todos os direitos reservados

As ilustrações podem diferir do produto

País de Origen: China

Todos los derechos reservados

Las ilustraciones pueden diferir del producto

Representante exclusivo en:

Chile: Comercial e Industrial Silfa S.A.

San Ignacio 0201,

Parque Industrial Portezuelo Quilicura

Santiago - Chile

Teléfono: (562) 2339 9000

Fax: (562) 2339 9022

Colombia: Baby Universe S.A.S.

Avenida 19 No. 103-43

Bogotá - Colombia

Teléfono: (571) 6115961

Fax: (575) 353 1087

México: Importado por DJGM, S.A. DE C.V.

Gabriel Mancera No. 1041

Col. Del Valle. Benito Juárez

Ciudad de México | México

01 55 67 19 92 02

R.F.C.: DJG-140305GN9

Garantía: 3 meses

Panamá, Centro América,

Caribe, Ecuador y Venezuela:

Best Brands Group

Avenida Balboa, Centro Comercial Bay

Mall Technology Plaza

Planta Baja - Local # 4

Teléfonos: 507-3002882/83/84

Fax: 507-3002885

Perú: Comexa Comercializadora

Extranjera S.A. Sucursal Del Perú

Los Libertadores 445, San Isidro

Lima Perú | Teléfono: 4413029

Puerto Rico: Eleven Eleven Corp.

PO Box 305 Cataño | PR 00963.0305

Teléfono: (787) 641 1100

Fax: (787) 641 1105

Uruguay y Paraguay: Allerton S.A.

Veracierto 3190, Montevideo

CP.: 12100, Uruguay

Teléfono: (598) 2505 6666

e-mail: info@allerton.com.uy

20210812 REV13